

# DISPLAY-KONSTRUKTION

## MONTAGE / REGALBODENHALTER

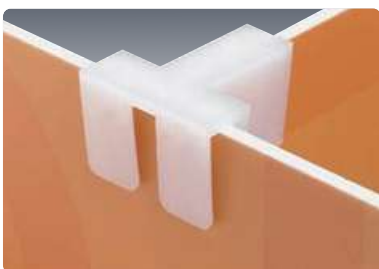

### CC100 Regalbodenhalter

Einsatz zur einfachen und schnellen Montage von Regalböden in Displays aus Wellpappe.  
 Farbe: transparent

#### Artikel Wand Regalboden

CC100-S 3 mm 3 mm  
 CC100-D 3 mm 6 mm

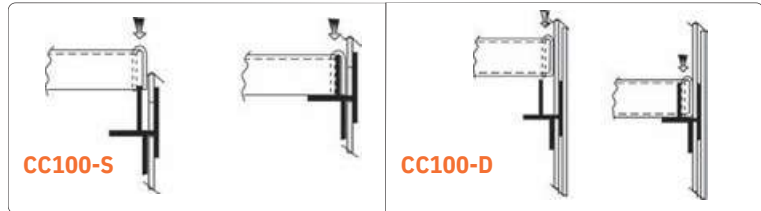
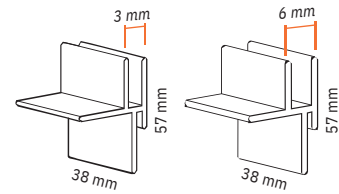

### CC200 Regalbodenhalter

Einsatz wie CC100, jedoch mit zusätzlicher Verstrebung für höhere Belastbarkeit.  
 Farbe: transparent

#### Artikel Wand Regalboden

CC200-S 3 mm 3 mm  
 CC200-D 3 mm 6 mm

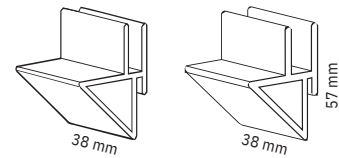

### CC300 Regalbodenhalter

Montage von Regalböden in Displays aus Wellpappe.  
 Farbe: milchig transparent

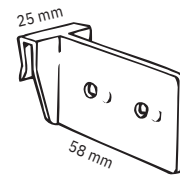

### CC300-HD Regalbodenhalter

Halterung zur einfachen und stabilen Montage von Regalböden in Displays aus Wellpappe. In Kombination mit Papprohren ergeben sich z. B. Kleiderstangen...  
 Farbe: milchig weiß

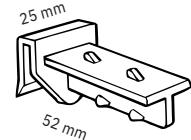

### CC400-S Regalbodenhalter

Zweiteilige Halterung (Schiene + Unterstüzung) zur einfachen und stabilen Montage von Regalböden in Displays aus Wellpappe.  
 Farbe: weiß

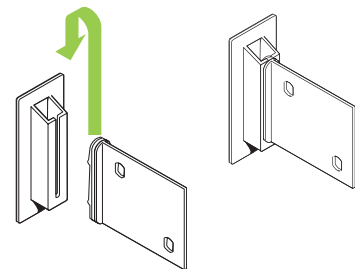

### CC400-S-C Regalbodenhalter

2 tlg. (Schiene + Unterstüzung)  
 Farbe: transparent

### CC400-S.1-B Regalbodenhalter

2 tlg. (Schiene + Unterstüzung)  
 Farbe: schwarz

### 2229 Binning Clip

Zur Montage von 5 - 6 mm starkem Material. Der Clip wird einfach auf die Kanten gesteckt.  
 Farbe: milchig weiß

#### Artikel Form Farbe

2229-L L-Form weiß  
 2229-T T-Form weiß

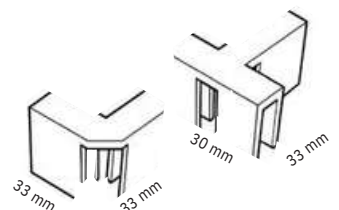

# DISPLAY-KONSTRUKTION

## MONTAGE / REGALBODENHALTER

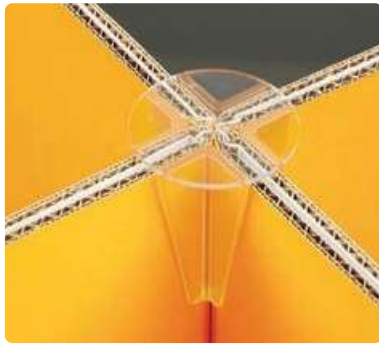

### 2227 Box Clip

Der Box Clip verbindet Warenschütten, Kisten, usw. einfach, sicher und nahtlos. Der Box Clip fasst Material von ca. 10 mm.

Durchmesser: 50 mm

Länge: 80 mm

Farbe: transparent

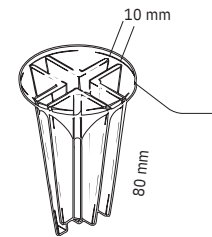

## MONTAGE / SCHARNIERE



### 2219 Display-Scharnier

Das flexible, selbstklebende Display-Scharnier verbindet zwei Platten in jedem Winkel. Dank der 2 Löcher (Ø 6 mm) kann das Scharnier zusätzlich mit Displaynieten gesichert werden.

Maße: 20 x 46 mm

Farbe: milchig transparent

#### Artikel Klebefläche

2219 auf der glatten Seite

2219-N ohne Kleber

2219-R auf der gekerbten Seite

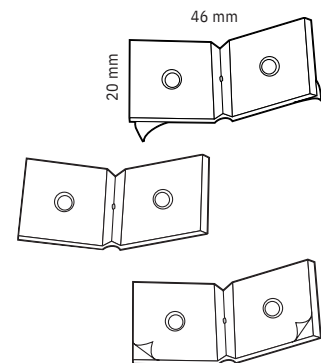

### 2220 Display-Scharnier groß

Das flexible, selbstklebende Display-Scharnier verbindet zwei Platten in jedem Winkel.

Maße: 32 x 77 mm

Farbe: milchig transparent

#### Artikel Kleber

2220 Schaumkleber

2220-N ohne Kleber/

Sonderanfertigung

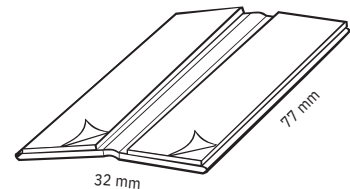

### ACH Acryl-Scharnier

Glasklare Scharniere zur Konstruktion edler Displays mit Deckeln oder Türen.

Die Scharniere können innen oder außen (Foto) verbaut werden.

Die Scharniere sind **nicht** selbstklebend!

Farbe: transparent

Material: Acryl

#### Artikel Maße

ACH-2 45 x 38 mm

ACH-3 31 x 37 mm

ACH-4 23 x 31 mm

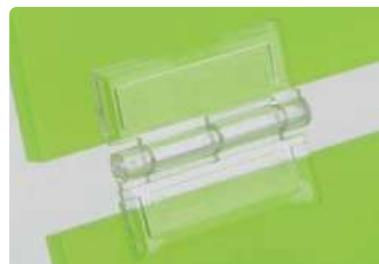
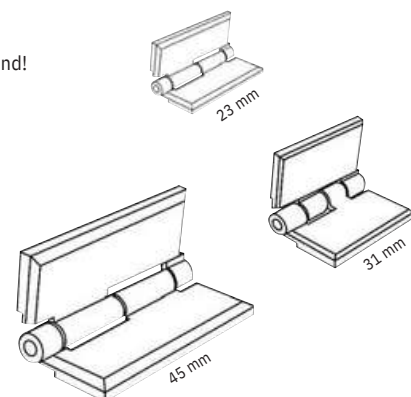

## DISPLAY-

## KONSTRUKTION



### 7039 Kugelbinder

Wiederverwendbarer Kabelbinder.  
Durchmesser: 4,8 mm  
Länge: 20 cm  
Farbe: milchig weiß  
Material: Nylon



## ANTIRUTSCHFÜSSE



### 6090 Antirutschfuß

Der kleine Bruder von 6091. Selbstklebender, rutschfester Gerätefuß aus UV-beständigem Polyurethan - auch als Anschlagpuffer oder Distanzelement einsetzbar.

Durchmesser: 8 mm  
Höhe: 2,5 mm  
Farbe: transparent

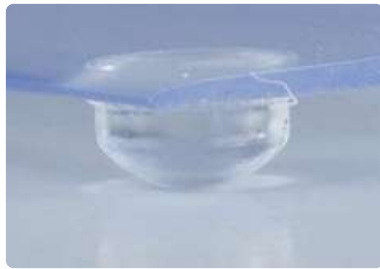
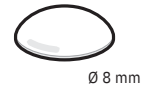

### 6091 Antirutschfuß

Der große Bruder von 6090. Selbstklebender, rutschfester Gerätefuß aus UV-beständigem Polyurethan - auch als Anschlagpuffer oder Distanzelement einsetzbar.

Durchmesser: 11 mm  
Höhe: 5,3 mm  
Farbe: transparent

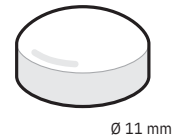

## KONFEKTIONIERUNG

### Wir packen, was weg muss!

Nennen Sie uns Ihre Wünsche - wir nennen Ihnen die passende Lösung. Überlassen Sie uns das Konfektionieren, Verpacken und Umverpacken, der von Ihnen bestellten JEGAB Produkte. Denn unsere langjährige Erfahrung hat uns auch in diesem Bereich zu einem leistungsstarken Partner gemacht.

**Ihre Bestellung ist mit uns auf dem richtigen Weg.**

